

FMI120B3

| | |
|---|---------------------|
| Volume utile | 20 l |
|  Famiglia | Microonde |
| Categoria | Da incasso |
| Installazione | Con cornice |
| Alimentazione | Elettrico |
| Metodo di Cottura | Microonde con grill |
| Controllo | Elettronico |



Comandi



| | | | |
|--------------------|---------------|----------|-------------------|
| Display / Orologio | TFT | Apertura | Tasto elettronico |
| Comandi | Touch control | | |

Opzioni



| | | | |
|----------------------------------|-------------|---------------------------------|----|
| Programmatore Tempo | Elettronico | Opzione Show Room | Sì |
| Opzioni di programmazione tempo | Fine | Demo | |
| Allarme acustico di fine cottura | Sì | Blocco Tasti/ Sicurezza Bambini | Sì |
| Opzione Limitatore di Potenza | Sì | Opzione Quick Start | Sì |

Caratteristiche Tecniche



| | | | |
|------------------------|------------------|------------------------------|-------------|
| Materiale della cavità | Acciaio Inox | Grill - Potenza | 1000 W |
| N° di ripiani | 2 | Apertura porta | A bandiera |
| Tipo di ripiani | Griglia rialzata | N° vetri porta totale | 2 |
| N° di luci | 1 | Sistema di raffreddamento | Tangenziale |
| Tipo di luce | Incandescenza | Schermo protettivo microonde | Sì |
| Potenza luce | 20 W | | |
| Piatto girevole | Sì | | |

| | | | |
|----------------------------|---------|---|----------------|
| Dimensioni piatto girevole | 24,5 cm | Interruzione microonde all'apertura della porta | Sì |
| Tipo Grill | Quarzo | Dimensioni utili interno cavità (hxlxp) | 210x305x280 mm |
| | | Potenza resa microonde | 800 W |

Dotazione accessori Inclusi

| | | | |
|---------|---|---------|----|
| Griglia | 1 | Cornice | Sì |
|---------|---|---------|----|

Collegamento Elettrico

| | | | |
|---|--------|---------------------------------|--------|
| Dati nominali di collegamento elettrico | 1300 W | Frequenza (Hz) | 50 Hz |
| Corrente (A) | 5,2 A | Lunghezza cavo di alimentazione | 150 cm |
| Tensione (V) | 230 V | | |

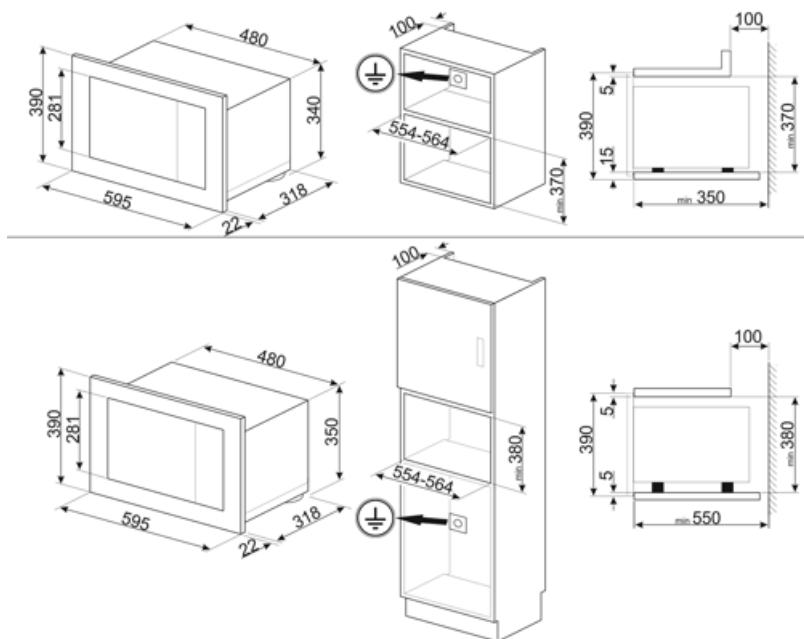











Prodotti alternativi

FMI120G

Colore: Neptune Grey



Glossario simboli

-  Blocco comandi: L'opzione blocco comandi, presente su diverse tipologie di prodotti, permette di bloccare tutte le funzioni e i programmi impostati, nonché i comandi, per una totale sicurezza soprattutto in presenza di bambini.
-  Scongelamento a tempo: Funzione di scongelamento manuale. Al termine della durata impostata la funzione si interrompe.
-  Porta doppio vetro: Porta doppio vetro
-  Microonde: penetrando direttamente nel cibo, le microonde consentono di cucinare in tempi molto brevi e con un notevole risparmio di energia. Adatte per cuocere senza grassi, sono inoltre indicate per scongelare ed anche per riscaldare i cibi, mantenendone intatti sia l'aspetto originario che la fragranza. Anche la funzione microonde può essere combinata con le funzioni tradizionali, con tutti i vantaggi che ne derivano. Ideale per tutti i tipi di cibi.
-  2 livelli di cottura: Nel forno ausiliario delle cucine Smeg, 2 posizioni di cottura consentono di cucinare pietanze differenti contemporaneamente, assicurando una riduzione dei consumi.
-  Indica il volume utile della cavità del forno.
-  Il forno a microonde permette di cucinare in tempi molto brevi e con un notevole risparmio di energia, non necessitando di preriscaldamento.
-  Scongelamento a peso: Funzione di scongelamento automatica. Si sceglie la tipologia di alimento da scongelare tra le categorie disponibili (CARNI - PESCE - PANE - DOLCI). Dopo aver inserito il peso dell'alimento , il forno definisce autonomamente il tempo necessario per il corretto scongelamento.
-  Grill: Calore molto intenso proveniente solo dall'alto da un doppio elemento riscaldante. La ventola non è attiva. Consente di ottenere ottimi risultati di grigliatura e di gratinatura. Utilizzato a fine cottura conferisce una doratura uniforme alle pietanze.
-  Microonde + resistenza grill: l'utilizzo del grill determina una perfetta doratura della superficie dell'alimento. L'azione delle microonde consente invece di cucinare in tempi rapidi la parte interna dei cibi.
-  Comandi Touch Control: Presenti su alcuni modelli di forni, piani di cottura, cappe e lavastoviglie, attivano la funzione con un semplice tocco.