

STL324BQLH

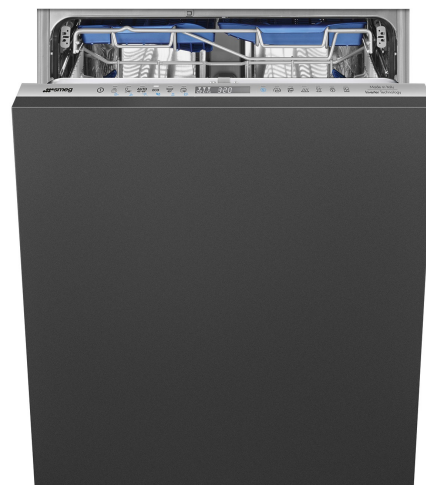

Famiglia	Lavastoviglie
Larghezza commerciale	60 cm
Altezza commerciale	86 cm
Installazione	Incasso scomparsa totale
Pannello cucina	Non in dotazione
N° cesti	3, FlexiDuo con Easy Glide
Motore	Inverter 2.0
Codice EAN	8017709307462



Programmi



Numero di programmi	12+2	Auto 45-65	Sì
Temperature di lavaggio	38, 45, 50, 55, 65, 70, 75 °C	Mix	Sì
Ammollo	Sì	Silent (-2 dB)	Sì
Express 27'	Sì	Intensive	Sì
Calici	Sì	Self clean	Sì
Full express 60'	Sì	Hygiene 99,9%	Sì
ECO	Sì	Delicato	Sì
Green express	Sì	Trays	Sì

Opzioni



Opzione Dry Assist+	Sì	Opzione Programmi Speciali	Sì
Opzione di partenza ritardata	Fino a 24 ore	Opzione Clean&Shine	Sì
Opzione 1/2 carico FlexiZone	Sì		

Cestelli



Colore cestelli	Grigio	Guide telescopiche acciaio inox Extra Glide	Sì
Colore componentistica cestelli	Grigio		

Maniglia	In plastica con inserto Inox su cesto inferiore e superiore	Dimensioni massime piatto caricabile su cestello superiore	19,0 cm
Cestello superiore	con 3 inserti abbattibili	Cestello inferiore	Con 4 inserti abbattibili
Glass holder	Sì	Cestello inferiore con inserti rompi-goccia	Sì
Regolazione in altezza del cestello superiore	Su tre livelli (5 cm)	Dimensioni massime piatto caricabile su cestello inferiore	35,0 cm
		Colore Componenti Interni	Blu

Caratteristiche Tecniche



Larghezza del prodotto (mm)	598 mm	Massima durezza dell'acqua	100°fH;58°dH
Profondità del prodotto (mm)	550 mm	Sistema di asciugatura	A condensazione naturale, con sistema Dry Assist + di apertura automatica della porta a fine ciclo
Tipo display	Display LED	Protezione vapore	In plastica
Altezza del Prodotto (mm)	858 mm	Materiale vasca	Acciaio inox
Comandi	Elettronici touch control	Filtro	Acciaio inox
Display	Programmazione partenza differita, Indicazione durata programma, Consumi	Elemento riscaldante nascosto	Sì
Grafica programmi	Simboli	Cerniere	Bilancianti, Sliding, FLEXIFIT
Indicatore esaurimento sale	Spia	Peso minimo e massimo pannello frontale	2,5 - 10 kg
Indicatore brillantante	Spia	Altezza minima e massima zoccolo	50 - 215 mm
Indicatore di fine ciclo	Luce a pavimento, ActiveLight	Installabile a colonna	Sì, con sifone incluso
Sistema di lavaggio	Planetarium	Piedini regolabili	7 cm, da 860 a 930 mm
Terzo irroratore superiore	Singolo	Guarnizioni supplementari	Sì, con placca superiore inox
Decalcificatore	A regolazione elettronica	Copertura posteriore	Sì
Sensore di torbidità Aquatest	Sì	Profondità lavastoviglie con anta aperta (mm)	1168
Sistema protezione antiallagamento	Acquastop totale	Piedino posteriore regolabile da davanti	Sì
Alimentazione acqua	Singola; acqua fredda/calda fino a 60°C - risparmio energetico con acqua calda fino al 35%	Copertura superiore	In plastica

Prestazioni / Etichetta Energetica - Reg. 2019

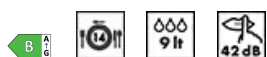

Classe di Efficienza Energetica	B	Durata del programma	4:25 h:min
		Emissioni di rumore aereo	42 dB(A) re 1 pW

Consumo energetico 64 kWh
[per 100 cicli, basati sul
programma eco]

Classi di emissione di
rumore aereo B

Capacità nominale (ps) 14
Consumo di acqua [per
ciclo] 9,0 l

Indice di Efficienza
Energetica (IEE) 37,8

Collegamento Elettrico

Spina (F;E) Schuko
Potenza installata 1800 W
Corrente 10 A
Tensione 220-240 V

Frequenza 50 Hz
Tipo di connessione Monofase
Lunghezza cavo di
alimentazione 140 cm

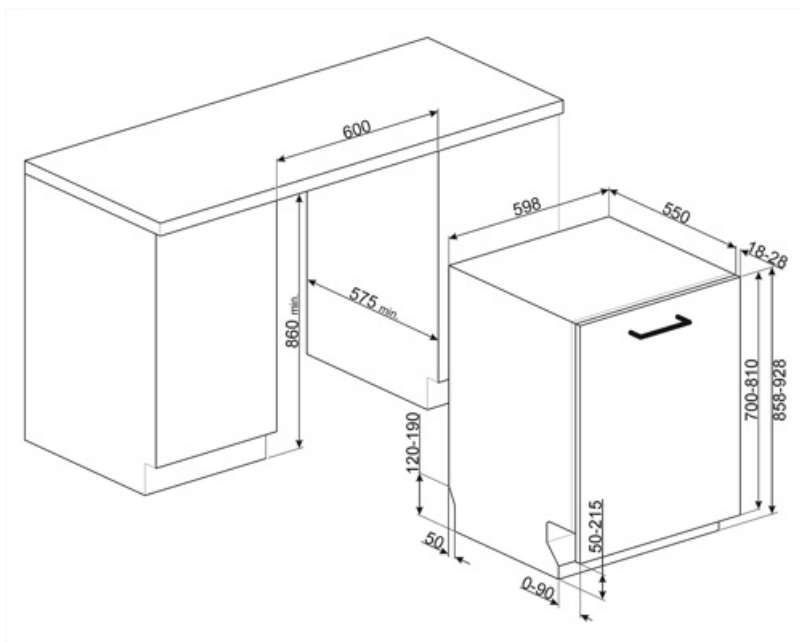

Accessori Compatibili



KIT86CX-1

Pannello porta, acciaio inox, maniglia Canali, lavastoviglie scomparsa totale h.86 cm Compatibile con modelli con cerniere Flexifit e Fulcro fisso.



KIT86PORTWH-1



KIT86PORTAN-1



KIT86PORTX-1

KITFLEXI

Kit per lavastoviglie 60cm con cerniera FlexiFit per pesi pannello >11 kg (max 15 kg 82 cm e 13,5 kg 86 cm)



KITGH

Kit portacalici da vino. Si installa nel primo cesto se gli inserti sono abbattibili

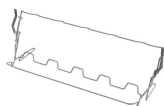

KITPL60B

Kit zoccolo di colore Bianco regolabile in altezza e profondità, da installare su tutti i modelli di lavastoviglie a scomparsa totale o sottotop con cerniere a fulcro variabile o Flexifit



KITPL60N

Kit zoccolo di colore Nero regolabile in altezza e profondità, da installare su tutti i modelli di lavastoviglie a scomparsa totale o sottotop con cerniere a fulcro variabile o Flexifit



KITPL60X

Kit zoccolo di colore Inox regolabile in altezza e profondità, da installare su tutti i modelli di lavastoviglie a scomparsa totale o sottotop con cerniere a fulcro variabile o Flexifit



























KITPLV2

Kit di prolunga per lavastoviglie e lavabiancheria: lunghezza mt. 2



Glossario simboli

-  **Active Light:** L'Active Light è un dispositivo che, proiettando sul pavimento un raggio di luce di colore rosso mentre la lavastoviglie è in funzione, permette di capire all'istante che è attivo il lavaggio, senza dover aprire la macchina. Al termine del ciclo, la luce si spegne automaticamente.
-  Per migliorare l'asciugatura dei piatti senza lasciare aloni.
-  Alta 86 cm
-  **FlexiDuo:** Il terzo cestello portaposate FlexiDuo è composto da due inserti distinti, removibili e diversamente posizionabili che garantiscono una maggiore flessibilità e comodità di carico.
-  **FlexiZone 1/2:** L'opzione FlexiZone 1/2 è adatta per lavare poche stoviglie, distribuite in entrambi i cestelli. Inoltre, consente un risparmio di energia, acqua e tempo con la totale flessibilità di carico.
-  Il livello di Silenziosità è ottenuto grazie ad un eccellente isolamento e speciali dispositivi, studiati appositamente per attutire il suono generato durante il funzionamento della lavastoviglie.
-  **Auto 45°- 65°:** Il programma Auto 45°-65° è pensato per stoviglie normalmente sporche. Grazie all'azione automatica del sensore Aquatest, ottimizza i principali parametri di lavaggio quali tempo, temperatura e carico di acqua.
-  **Delicato:** Il programma Delicato è indicato per stoviglie delicate normalmente sporche.
-  **Mix:** Il programma Mix è indicato per stoviglie miste e pentole di uso quotidiano, senza particolari incrostazioni.
-  **Express 27':** Il programma Express 27' è un ciclo di lavaggio rapido, a basse temperature, per stoviglie poco sporche.
-  **Aquatest:** Il sensore Aquatest è un sensore elettronico che misura il grado di trasparenza dell'acqua al termine della fase di ammollo iniziale. Sulla base dei valori rilevati, il sensore imposta il programma più adatto, ottenendo così i migliori risultati di lavaggio con l'utilizzo della minima quantità di acqua.
-  Installazione a colonna
-  **Delay timer:** Opzione per posticipare la partenza del programma desiderato fino a 24h per programmare il funzionamento della lavastoviglie nella fascia oraria desiderata.
-  **Sistema FlexiFit:** Le cerniere FlexiFit permettono lo scorrimento del pannello cucina sull'anta della lavastoviglie consentendo un'altezza minima di zoccolo cucina pari a 5 cm.
-  **Sistema ExtraGlide:** Il sistema di guide ExtraGlide rende ancora più fluido e morbido lo scorrimento del secondo cestello. Ne agevola il movimento anche a pieno carico, e grazie alla maggiore escursione, facilita l'inserimento delle stoviglie nel cesto.
-  **Sistema di lavaggio Planetarium:** Il sistema di lavaggio Planetarium, con alte rotazioni per minuto, garantisce la completa copertura della vasca, grazie alla rotazione simultanea di base edirroratori, ed ottimi risultati di lavaggio.
-  **Calici:** Il programma Calici è dedicato alle stoviglie più delicate come bicchieri e porcellane.
-  **Eco:** Il programma Eco è adatto per lavare stoviglie normalmente sporche. Utilizzando il programma Eco sono garantite le migliori prestazioni in termini di efficienza energetica.
-  **Ammollo:** Il programma Ammollo è pensato per prelavare a freddo le pentole e le stoviglie, in attesa di un'ulteriore e più approfondito lavaggio.
-  **Ultraclean:** Il programma Ultraclean, terminando con un risciacquo antibatterico a 70°C, assicura un'azione battericida aggiuntiva e una profonda pulizia delle stoviglie.

-  14 coperti: Numero di coperti.
-  Comandi Touch Control: Presenti su alcuni modelli di forni, piani di cottura, cappe e lavastoviglie, attivano la funzione con un semplice tocco.
-  GREEN EXPRESS Programma di lavaggio rapido con bassi consumi di acqua ed energia.
-  Programma di lavaggio macchina. Il ciclo deve essere azionato con la macchina vuota, senza stoviglie. Si consiglia di ripetere il programma ogni 2-3 mesi, utilizzando appositi detergenti per lavastoviglie.
-  SPECIAL: L'opzione selezionata insieme ad un qualsiasi programma di lavaggio permette di attivare una serie di programmi aggiuntivi. Dopo avere selezi
-  Opzione Clean&Shine: Per risultati di pulizia perfetti, questa opzione aggiunge al ciclo di lavaggio un extra risciacquo che permette anche di ottenere
-  Classe di efficienza energetica B
-  Il lavoro volto al miglioramento continuo ha permesso la creazione del motore Inverter di seconda generazione 2.0 caratterizzato da una maggior efficienza e durabilità nel tempo che permette il raggiungimento di altissime prestazioni con un abbassamento dei consumi energetici e dei livelli di rumorosità.
-  Acquastop Totale: Il dispositivo Acquastop Totale esclude la possibilità di allagamenti mediante un microinterruttore posto sotto la vasca che blocca istantaneamente l'ingresso dell'acqua nella macchina. Un'ulteriore sicurezza è garantita da una valvola posta sul tubo di carico che ne rileva eventuali perdite.
-  Watersave: E' un sistema di gestione dell'acqua che, garantendo i migliori risultati di lavaggio e i minori consumi di energia, consente di lavare un pieno carico con solo 9 litri di acqua.
-  FULL EXPRESS 60': Programma di lavaggio rapido per stoviglie miste e pentole con sporco normale, anche con residui secchi. In 60 minuti le stoviglie vengono lavate ed asciugate.
-  SILENT: Programma di lavaggio indicato per il lavaggio di stoviglie normalmente sporche, anche con residui secchi. Garantisce la massima riduzione della rumorosità.
-  L'opzione Dry Assist +, oltre ad un risparmio di energia, garantisce una perfetta asciugatura delle stoviglie aprendo la porta automaticamente alla fine del ciclo di lavaggio.
-  Programma Teglie: per una pulizia intensiva delle teglie del forno. Le teglie vanno posizionate nel cesto inferiore della lavastoviglie.
-  HYGIENE 99,9%: Programma di lavaggio ad alta temperatura. Il risciacquo a 75° garantisce l'eliminazione del 99,9% di germi e batteri.
-  **8,7**
PUNTO DI CONSUMI

Benefit

Sistema di lavaggio Planetario

Copertura di lavaggio totale e profonda grazie al movimento avanzato del braccio irroratore, un'innovazione brevettata da Smeg

Il sistema di lavaggio Planetario brevettato da Smeg garantisce una pulizia impeccabile. Con un doppio movimento simultaneo dell'irroratore e 65 rotazioni al minuto, raggiunge ogni angolo per risultati straordinari. Piatti, bicchieri e utensili saranno perfettamente puliti in un attimo. Un sistema intelligente dove efficienza e stile si incontrano, offrendo risultati brillanti senza sforzo.

Dry Assist+

Il sistema di apertura automatica della porta a fine ciclo Dry Assist+ garantisce un'asciugatura rapida e a basso impatto energetico

Terzo cesto FlexiDuo

Il terzo cesto flessibile offre spazio aggiuntivo, adattandosi al carico per accogliere diversi tipi di stoviglie, garantendo un'organizzazione ottimale ed efficiente

Il terzo cesto FlexiDuo è composto da due sezioni separate che possono essere gestite in maniera indipendente l'una dall'altra, sovrapposte e/o rimosse offrendo flessibilità di carico per ogni esigenza. A seconda della disposizione, consente il posizionamento di tazze, bicchieri alti, utensili ingombranti e pentole nel cesto superiore.

Display Glassy Touch

Il display touch in lexan, facile e intuitivo, guida l'utente verso scelte consapevoli e sostenibili, riducendo gli sprechi

Il display, dotato di indicatori per il livello di sporco, il consumo d'acqua e quello energetico, consente all'utente, grazie alle opzioni disponibili, di ottimizzare l'efficienza, ridurre gli sprechi e rispondere alle esigenze quotidiane con un occhio di riguardo all'ambiente, personalizzando il lavaggio e i consumi in base alle proprie necessità, garantendo sempre i migliori risultati con il minimo impatto.

Cerniere FlexiFit

Scorrimento fluido della porta, per un'integrazione ottimale all'interno della cucina

Il sistema FlexiFit permette di integrare la lavastoviglie in ogni cucina, offrendo una totale libertà nella scelta dell'altezza del pannello porta e dello zoccolo che, essendo variabile in altezza da 5 a 21,5 cm, assicura la massima flessibilità, rendendola ideale per qualsiasi tipo di mobile.

Guide Telescopiche Extra Glide

Operazioni di carico e scarico più fluide e stabili

Le guide Extra Glide assicurano un'estrazione fluida e sicura del cesto superiore, anche con i cesti a pieno carico. Il design telescopico garantisce un movimento fluido, stabile e silenzioso assicurando durata e comfort per tutta la durata della lavastoviglie.

Active Light

Massimo controllo grazie alla luce proiettata sul pavimento che indica quando la lavastoviglie è in funzione e quando il ciclo è completato

Le lavastoviglie Smeg dotate di ActiveLight segnalano lo stato di attività dell'elettrodomestico, proiettando una luce sul pavimento durante il funzionamento del ciclo. La luce si spegne al termine del ciclo, segnalandoti che è possibile scaricare la lavastoviglie.